

# ZYG7015打刀缸外形尺寸图

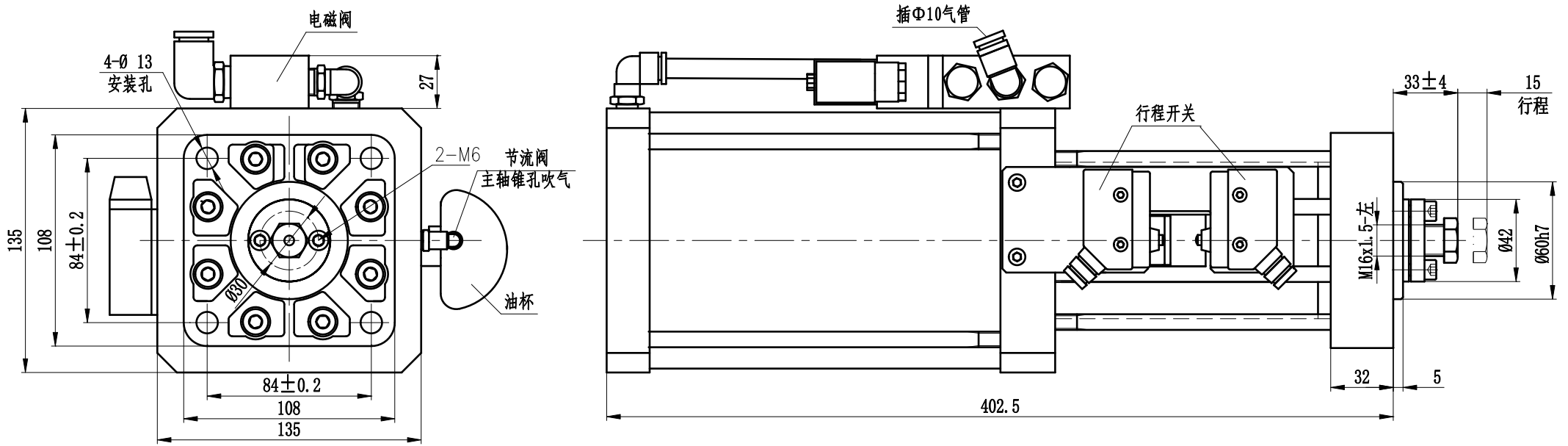

输入气压: 0.6MPa

最大出力: 6820Kg

最大行程: 15mm

适用机型: 50#刀柄机床